

BSW-G: Technische Details

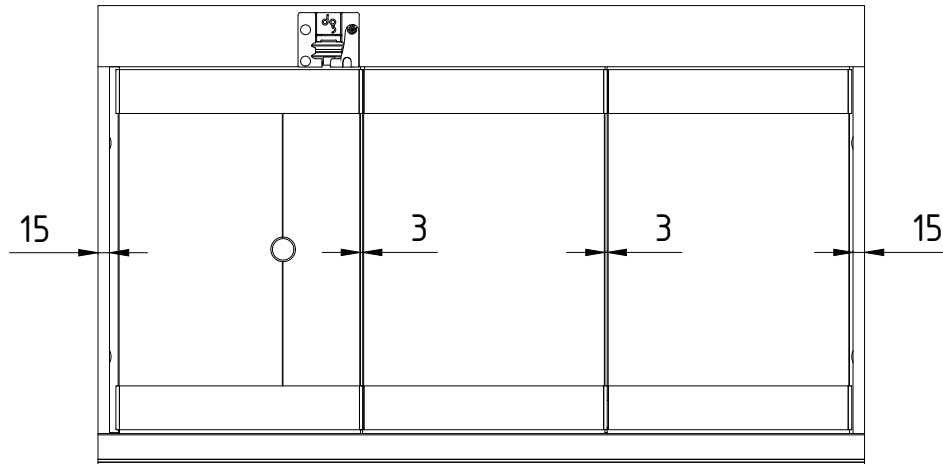

Ansicht von innen

	Drehendflügel	Schiebeflügel	Festteil
Max. Anlagenhöhe	2800 mm	2800 mm	2800 mm
Max. Flügelbreite	900 mm	900 mm	900 mm
Max. Flügelgewicht	80 kg	80 kg	80 kg

Bis zu 2 Ausfahrten pro Parkbereich
Bis zu 12 Flügel pro Parkbereich
Anlagenverläufe: Gerade und abgewinkelt

Glasdicken: 10 oder 12 mm Glas

Glasarten: ESG (Einscheibensicherheitsglas)

Verfügbare Flügeltypen: Drehendflügel, Schiebeflügel und Festteil

Laufschienen-Kennzeichnung

X (2 : 1)

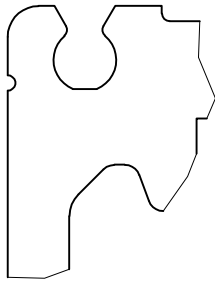

X 1:2

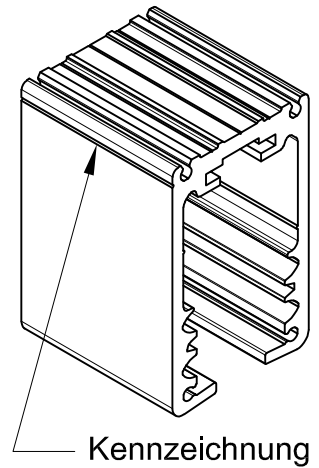
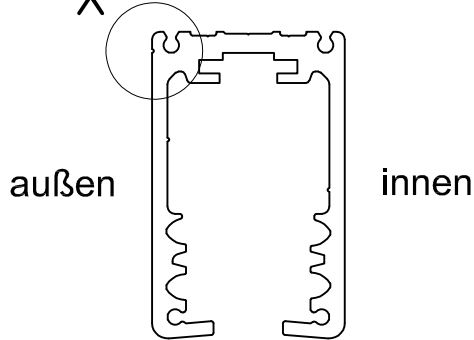

Wichtiger Hinweis: Um den Rollenlauf zu gewährleisten muß die Kennzeichnung der Laufschiene immer nach außen zeigen!

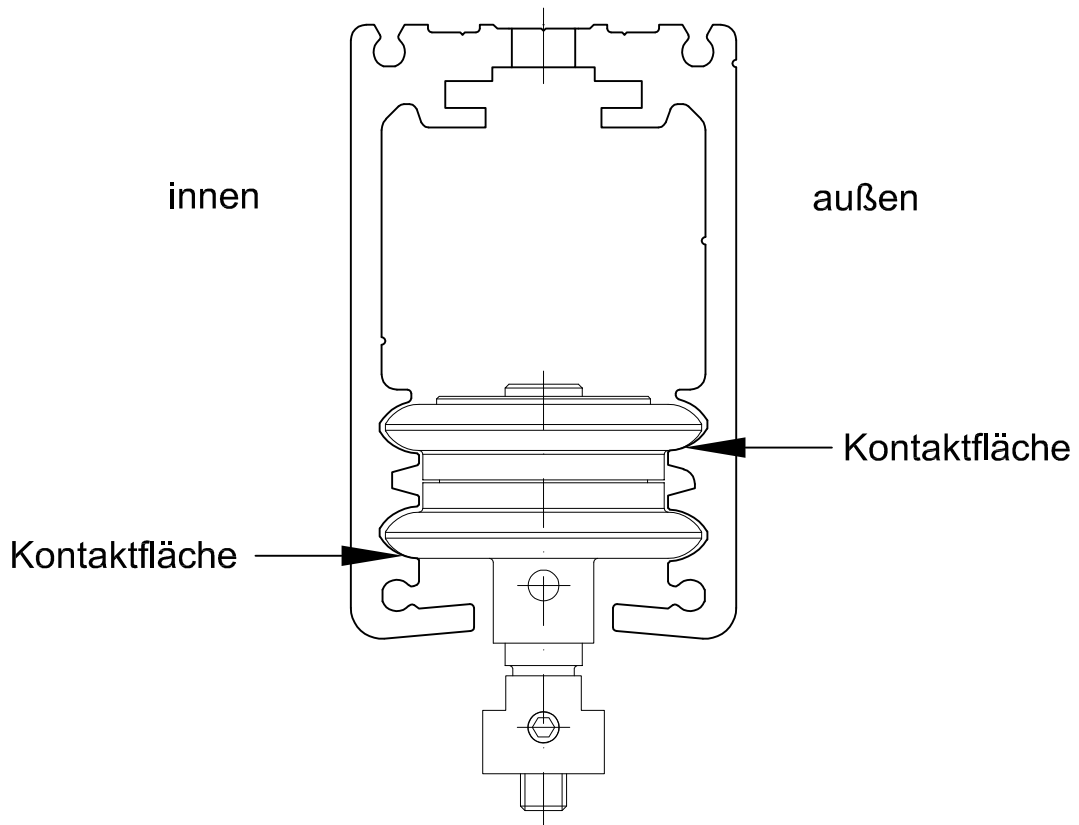

BSW-G Türtypen

Drehendflügel, geklemmt

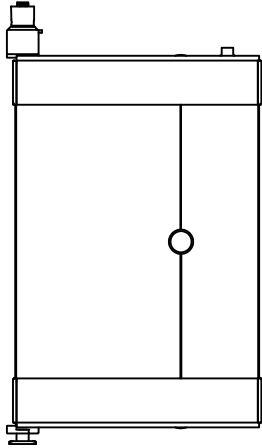

Erster Schiebeflügel nach Drehendflügel, geklemmt

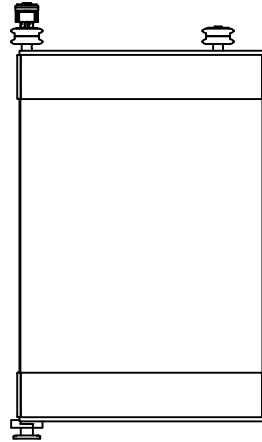

Alle folgenden Schiebeflügel, geklemmt

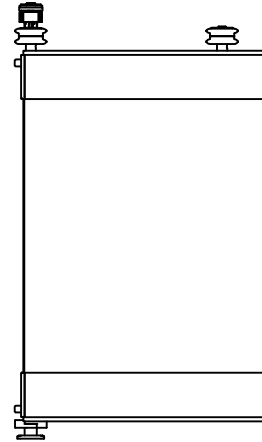

Festteil, geklemmt

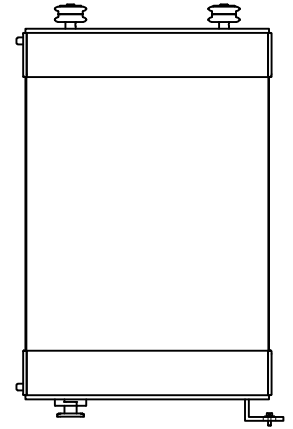

Festteil, geklemmt

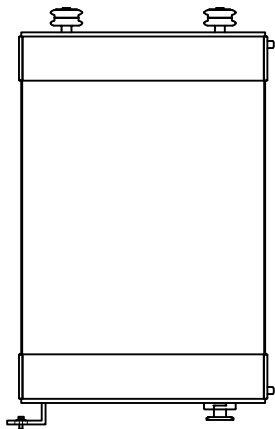

Alle folgenden Schiebeflügel, geklemmt

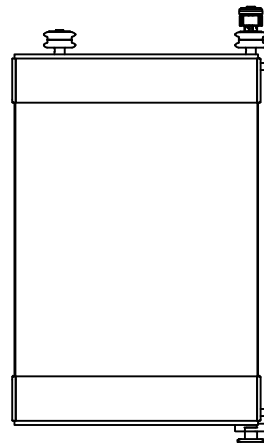

Erster Schiebeflügel nach Drehendflügel, geklemmt

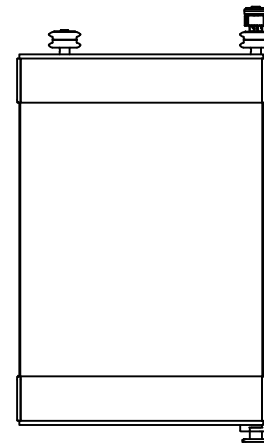

Drehendflügel, geklemmt

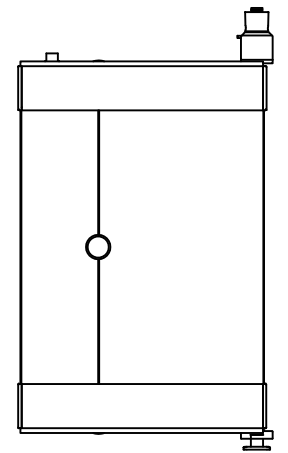

BSW-G Aufbau der Flügel

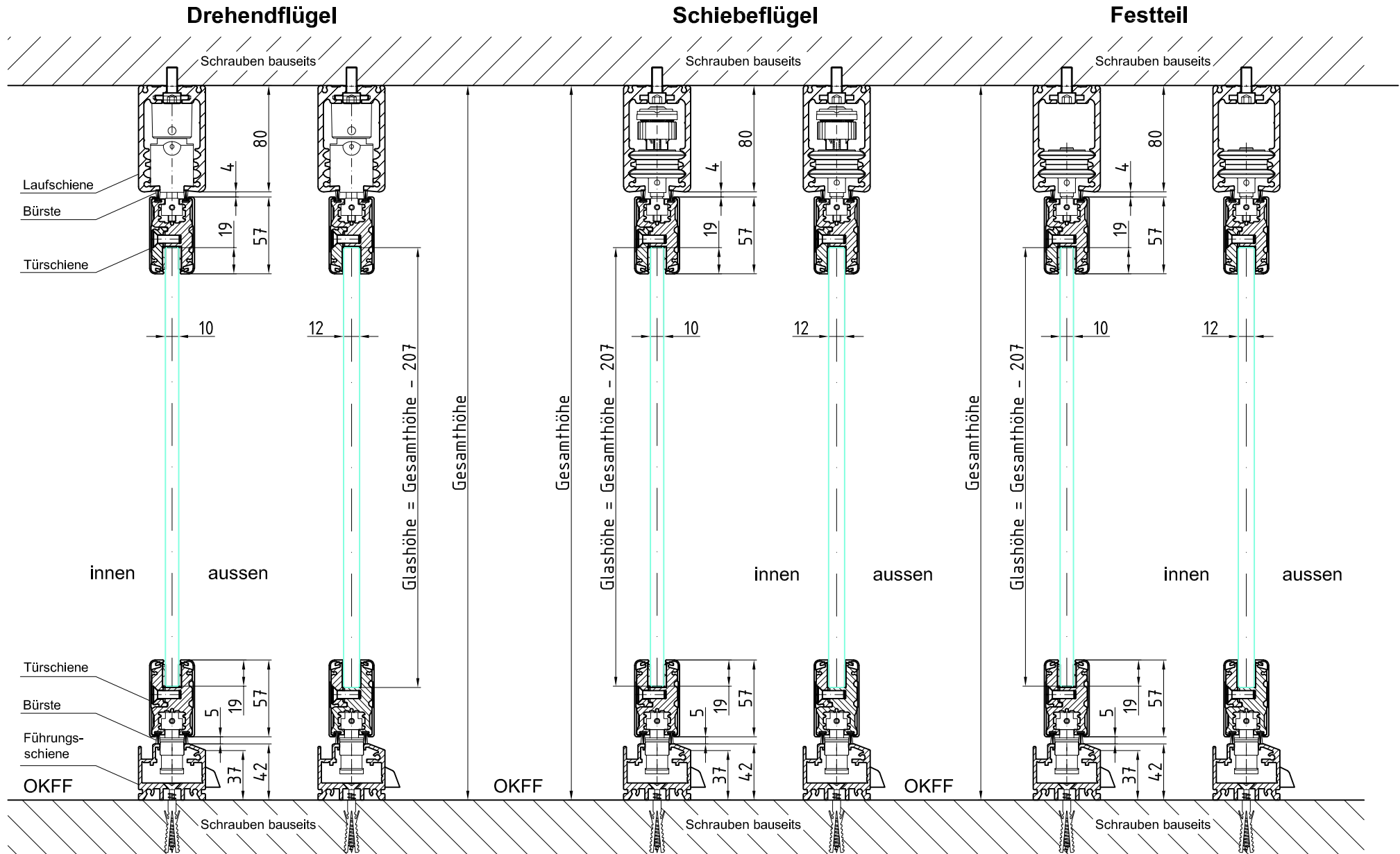

1:2

03.2023 / 016654

31-003

BSW-G Stirnabdeckungen

Dieses Dokument ist urheberrechtlich geschützt. Die Inhalte sind Eigentum der DORMA-Glas GmbH. Alle Rechte bleiben vorbehalten.

<p>Stirnabdeckung, links 83131400099</p>	<p>Stirnabdeckung, rechts 83131500099</p>	<p>Die Stirnabdeckungen links und rechts werden für Drehendflügel und den ersten Schiebeflügel nach dem Drehendflügel eingesetzt. Für alle folgenden Schiebeflügel und das Festteil wird die Stirnabdeckung bearbeitet:</p> <p>Bitte für die Flügelkopplung entfernen, z. B. mit Cuttermesser. So ist die Flügel-Kopplung gewährleistet.</p>
<p>Stirnabdeckung, links mit Stift 83131600099</p>	<p>Stirnabdeckung, rechts mit Stift 83131700099</p>	

Bitte für die Führungsschiene mit Flügelstop beide Teile entfernen. Siehe 31-015

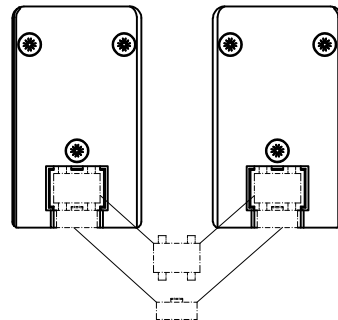

Stirnabdeckung-Kombinationen, für die einzelnen Flügel, siehe auch: 31-020, 31-021 und 31-022

1:1

03.2023 / 016654

31-004

BSW-G Glasbearbeitungen

Glasbearbeitung für:
Drehendflügel mit Drehknauf
einseitig oder beidseitig

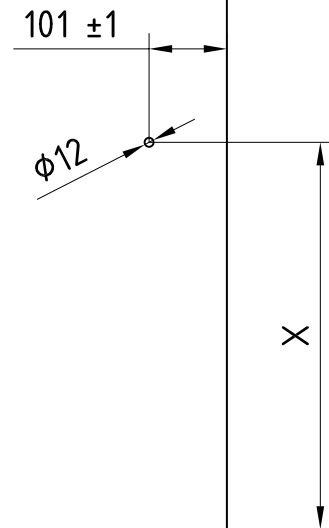

Ansicht von innen

Glasbearbeitung für:
90°-Ecke

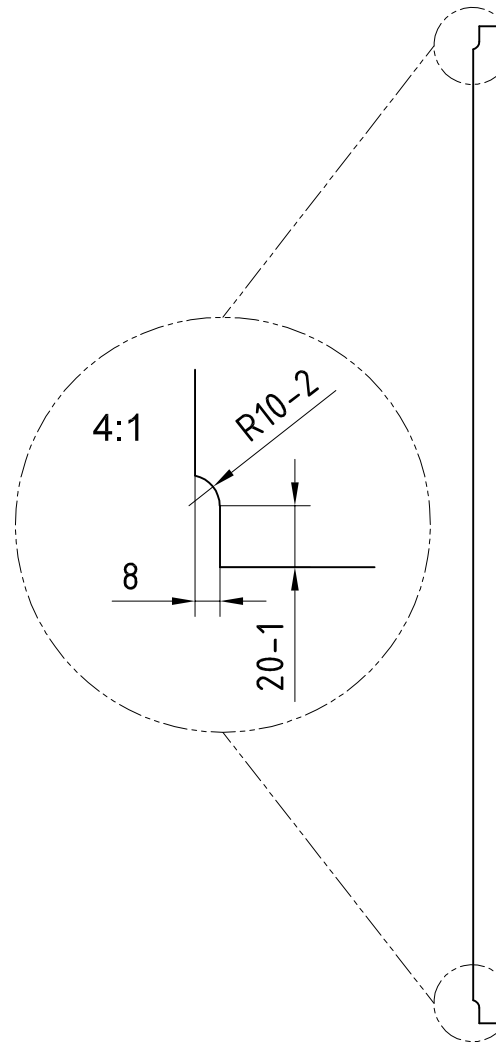

Ansicht von innen

BSW-G Beispiele für das Parken der Flügel

Beispiel 1

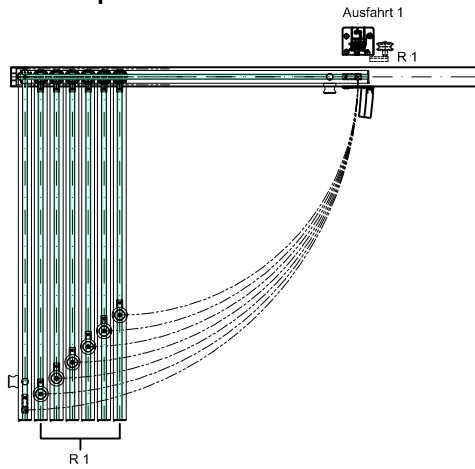

Beispiel 2

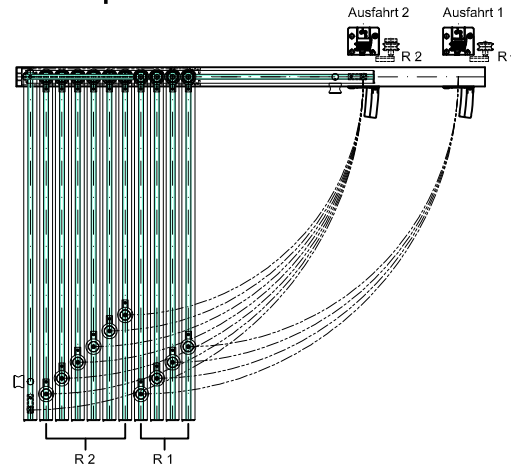

Beispiel 3

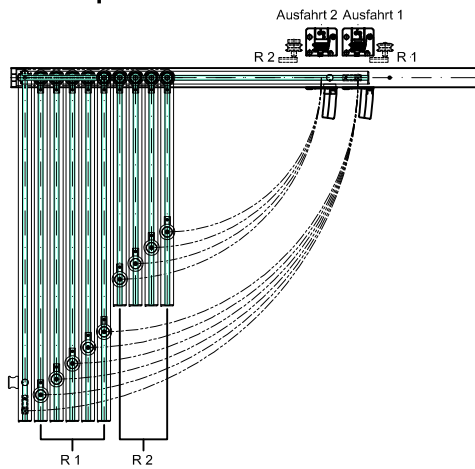

Beispiel 4

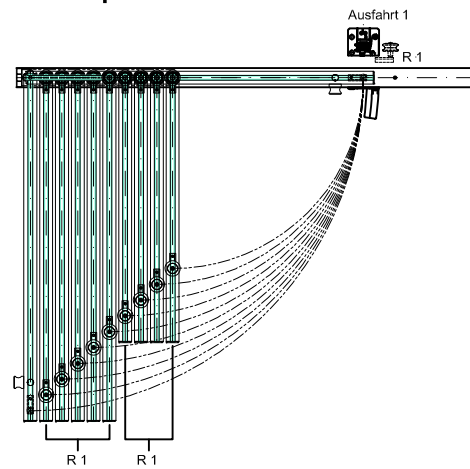

Ausfahrt für den Ausschwenk-Rollenwagen 1 (R 1)

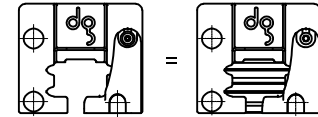

Ausfahrt für den Ausschwenk-Rollenwagen 2 (R 2)

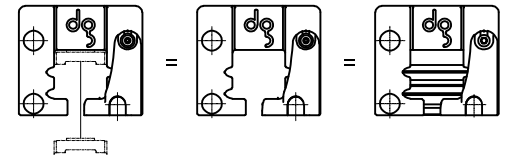

Bitte für den Ausschwenk-Rollenwagen 2 entfernen

4:1

1:5

03.2023 / 016654

31-006

BSW-G Berechnungen für das Parken der Flügel

(Beispiel für die gezeigte Darstellung)

Parken mit einer Ausfahrt

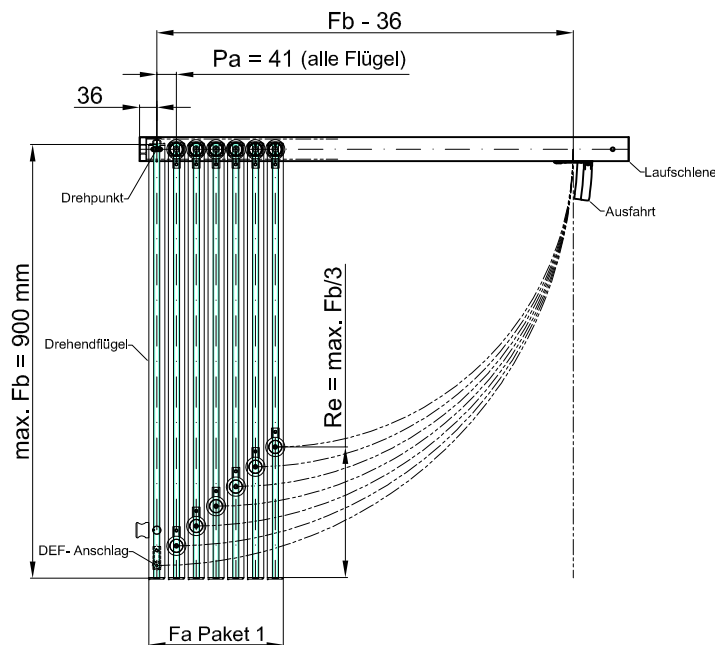

Parken mit zwei Ausfahrten

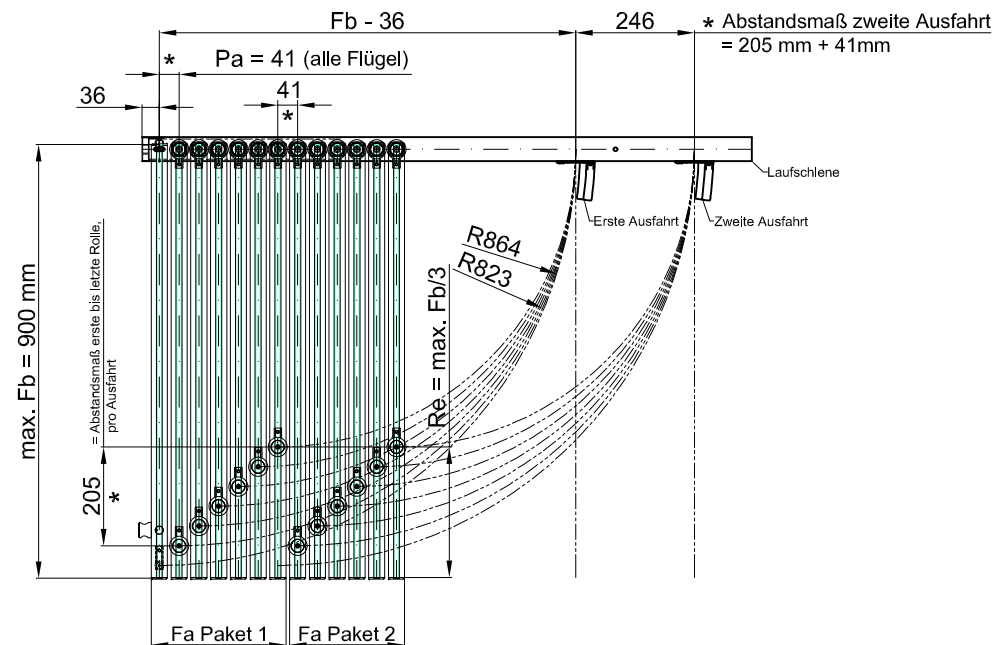

DEF = Drehendflügel

Fa = Flügelanzahl
 Fb = Flügelbreite
 Pa = Parkabstand
 Re = Rolleneinstand

* Abstandsmaß zweite Ausfahrt:

205 mm (Erste bis letzte Rolle, pro Ausfahrt)
 +
 41 mm (Parkabstand Pa)
 = 246 mm

BSW-G System auf Brüstung mit 90° Ecke

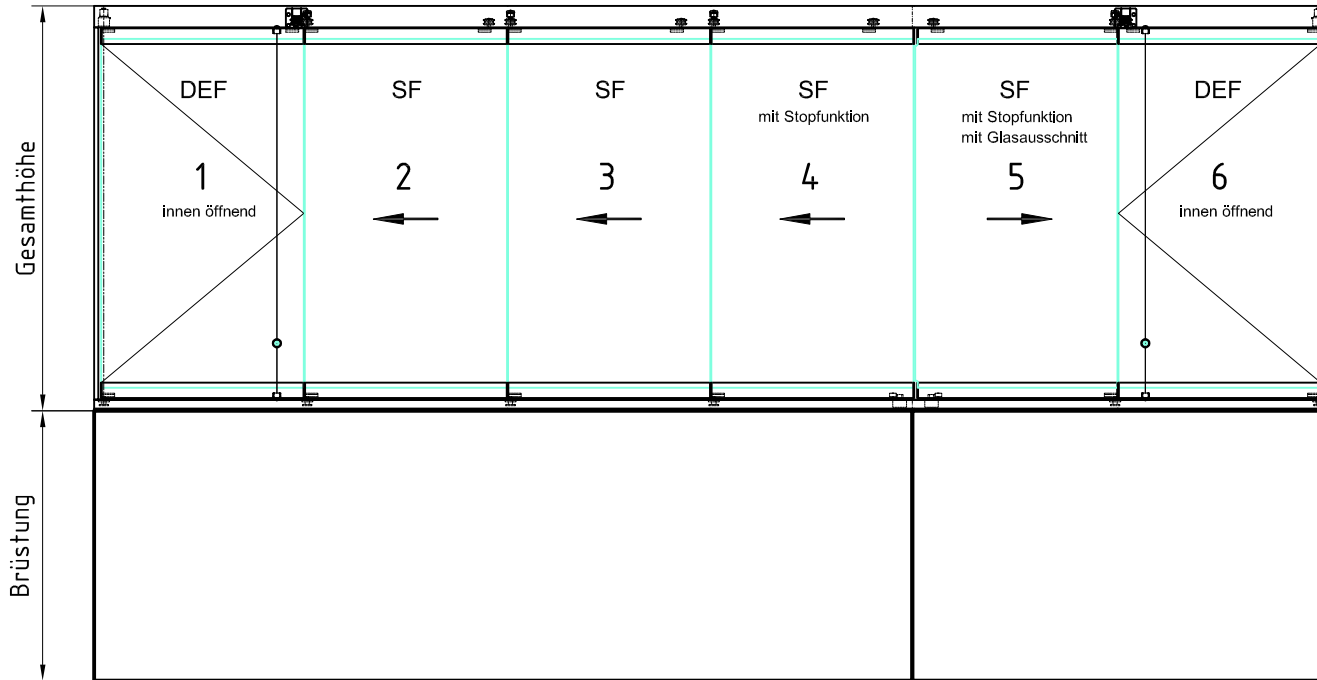
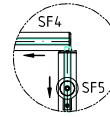

DEF = Drehendflügel
SF = Schiebeflügel

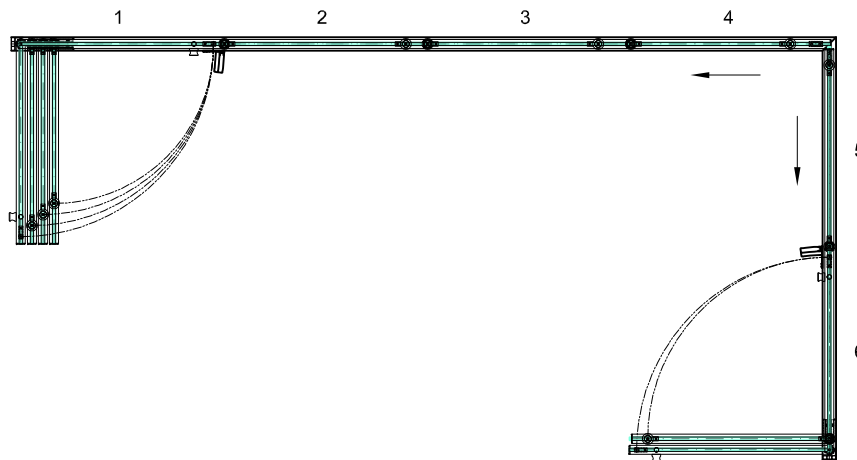

1:10

03.2023 / 016654

31-008

BSW-G: Profile

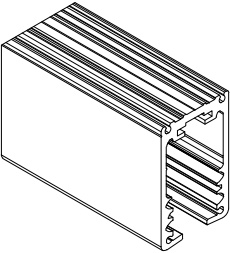
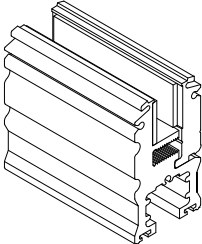
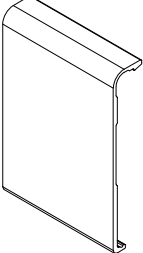
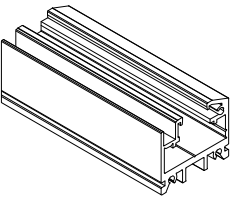
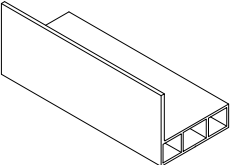

Darstellung	Bezeichnung	Oberflächen (xxx)
	Laufschiene mit Parkbereich (KMAT) Art. Nr. 83132100099 Laufschiene , Fixlänge (KMAT) Art. Nr. 83133100099 Laufschiene, 6 M Art. Nr. 831341xxx99	150 = LM silber EV 1 350 = Verkehrsweiss 398 = Sonderfarbe Hochwetterfest 399 = Sonderfarbe SF
	Klemmprofil, 10 mm Glas Art. Nr. 83133600099 (Fixlänge) Klemmprofil, 12 mm Glas Art. Nr. 83133700099 (Fixlänge)	Keine Oberfläche
	Deckprofil, Fixlänge Art. Nr. 831334xxx99 Deckprofil, 6 M Art. Nr. 831344xxx99	150 = LM silber EV 1 350 = Verkehrsweiss 398 = Sonderfarbe Hochwetterfest 399 = Sonderfarbe SF
	Führungsschiene mit Parken (KMAT) Art. Nr. 83132200099 Führungsschiene , Fixlänge (KMAT) Art. Nr. 83133200099 Führungsschiene, 6 M Art. Nr. 831342xxx99	150 = LM silber EV 1 350 = Verkehrsweiss 398 = Sonderfarbe Hochwetterfest 399 = Sonderfarbe SF
	Wetterschutzwinkel, Fixlänge (KMAT) Art. Nr. 83133300099 Wetterschutzwinkel, 6 M Art. Nr. 831343xxx99	150 = LM silber EV 1 350 = Verkehrsweiss 398 = Sonderfarbe Hochwetterfest 399 = Sonderfarbe SF

Dieses Dokument ist urheberrechtlich geschützt. Die Inhalte sind Eigentum der DORMA-Glas GmbH. Alle Rechte bleiben vorbehalten.

BSW-G: Laufschiene mit Parkbereich

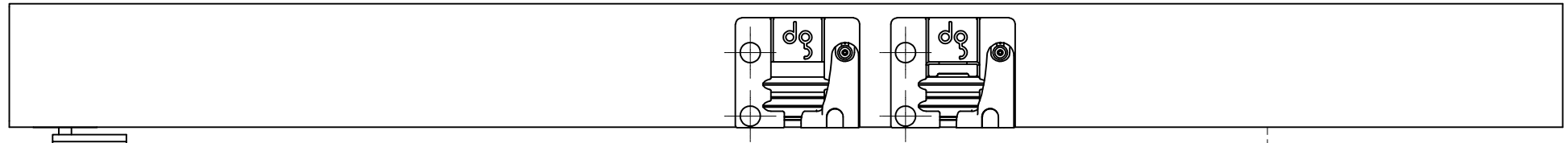

Laufschiene mit Parkbereich 83132100099	Oberflächen
	150 = LM silber EV 1
	350 = Verkehrsweiss
	398 = Sonderfarbe Hochwetterfest 399 = Sonderfarbe SF

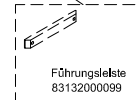
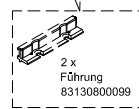
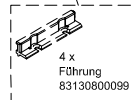
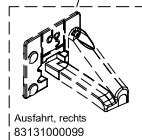
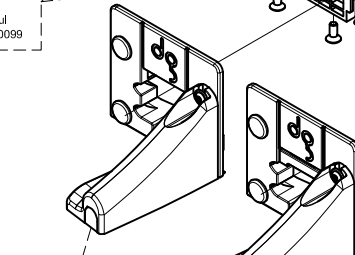
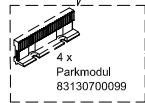
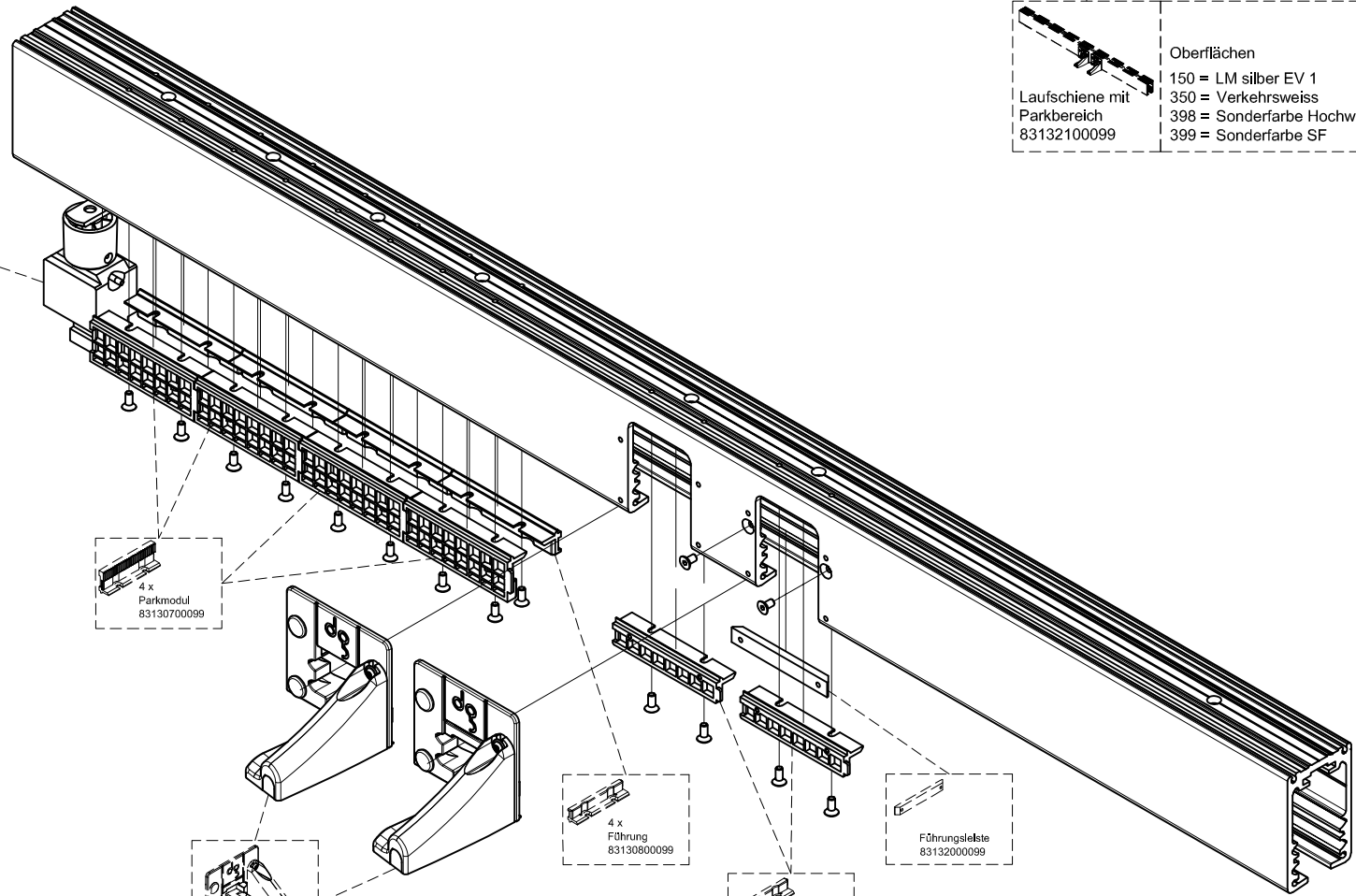
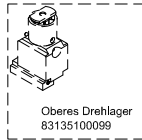

1:1

01.2023 / 016654

31-011

BSW-G: Untere Führungsschiene mit Parkbereich

Ansicht von oben

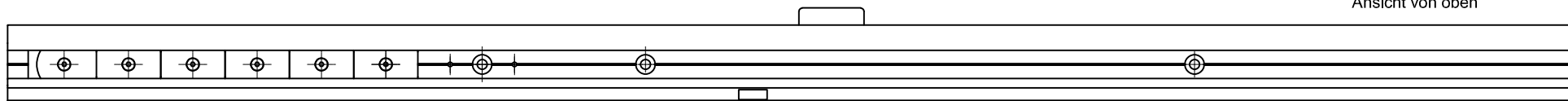

	Oberflächen
	150 = LM silber EV 1
	350 = Verkehrsweiss
	398 = Sonderfarbe Hochwetterfest
	399 = Sonderfarbe SF

	1 x Parkkassette unten, Typ 1 83130400099
	5 x Parkkassette unten, Typ 2 83130500099

	Abdeckkappe für Entwässerungsöffnung 83130600099
--	--

1:1

02.2023

31-012

BSW-G: Laufschiene, 90° -Ecke

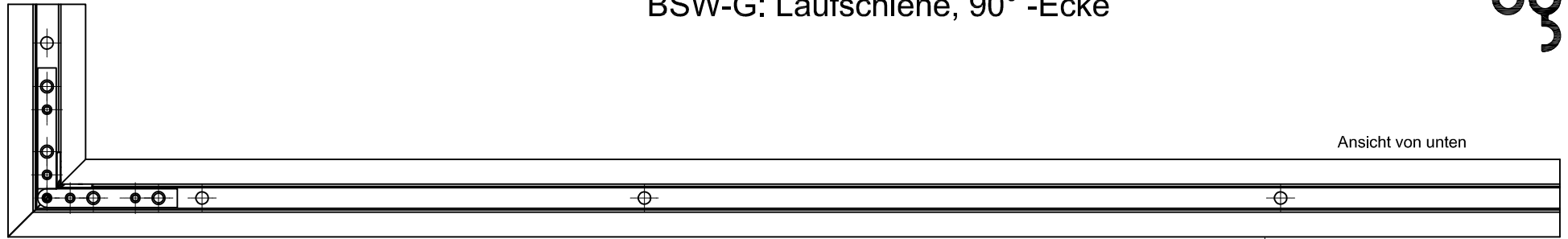

 Laufschiene, 90°-Ecke	Oberflächen
	150 = LM silber EV 1
	350 = Verkehrsweiss
	398 = Sonderfarbe Hochwetterfest 399 = Sonderfarbe SF

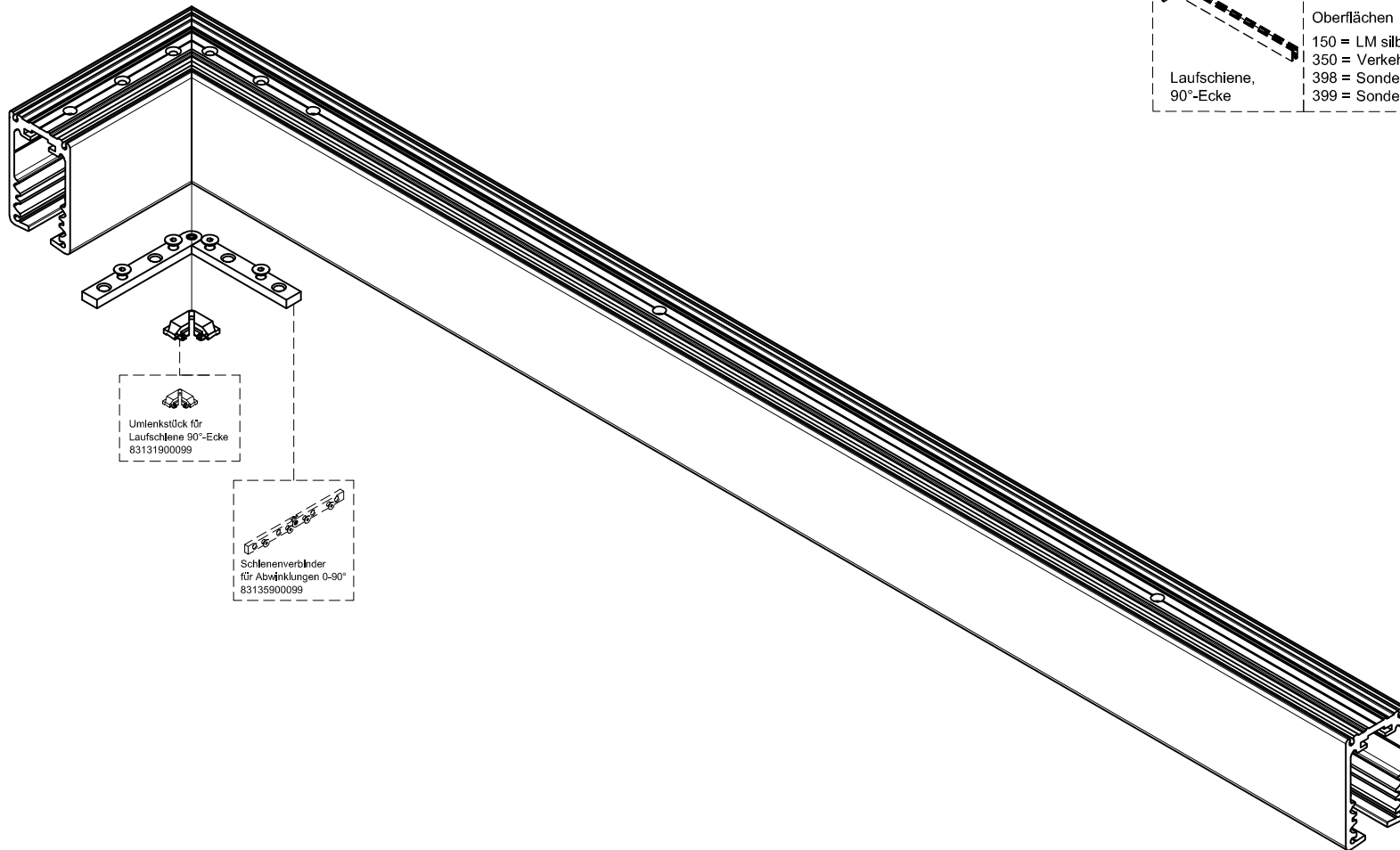

Umlenstück für
Laufschiene 90°-Ecke
83131900099

Schlenkenverbinder
für Abwinklungen 0-90°
83135900099

1:1

01.2023 / 016654

31-013

BSW-G: Untere Führungsschiene, 90° -Ecke

Ansicht von oben

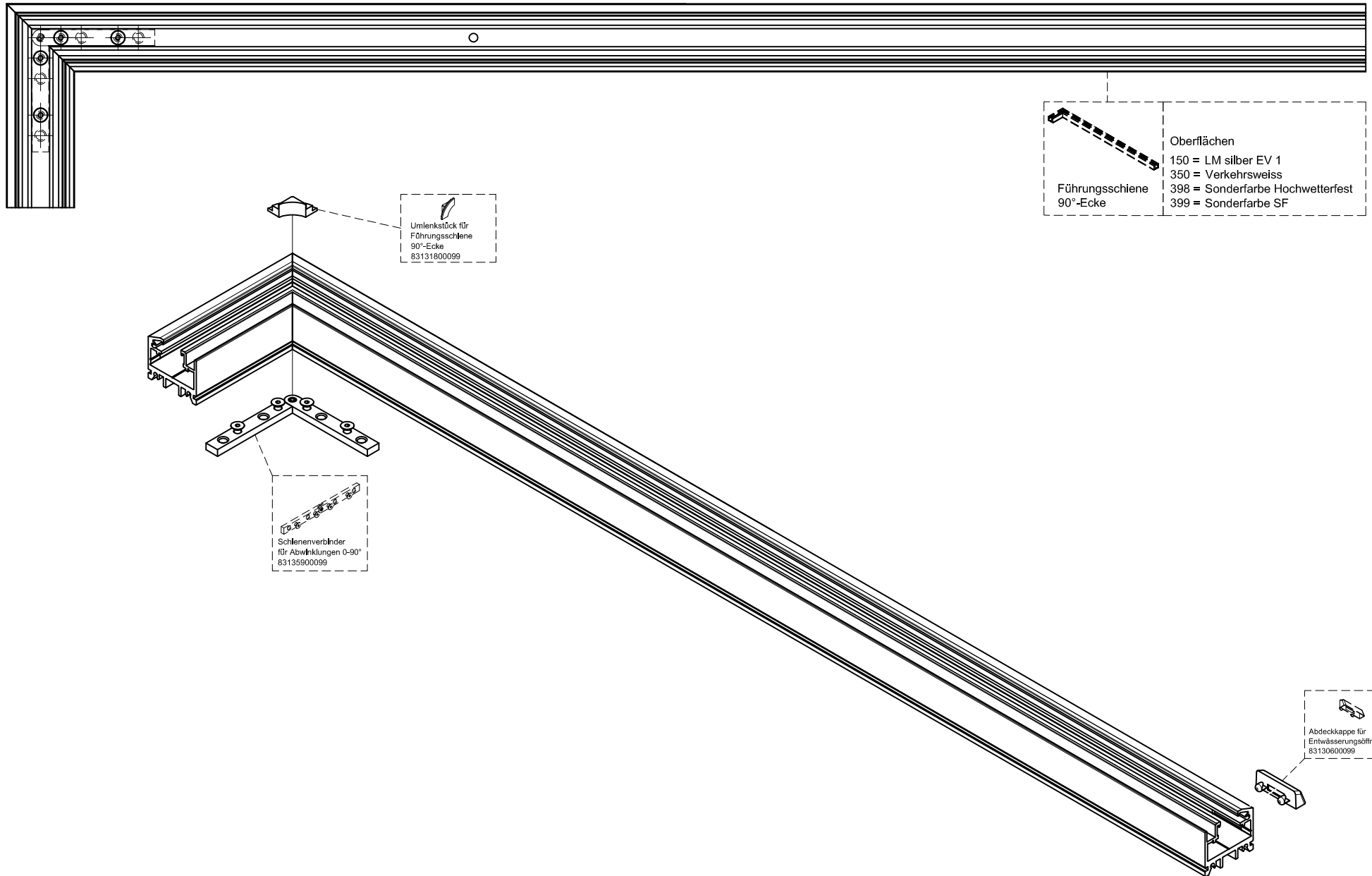

Führungsschiene 90°-Ecke	Oberflächen
	150 = LM silber EV 1
	350 = Verkehrsweiss
	398 = Sonderfarbe Hochwetterfest
	399 = Sonderfarbe SF

Umlenkstück für
Führungsschiene
90°-Ecke
83131800099

Schienenverbinder
für Abwinkelungen 0-90°
83135900099

Abdeckkappe für
Entwässerungsöffnung
83130800099

1:1

04.2023 / 016654

31-014

BSW-G: Untere Führungsschiene mit Flügelstop

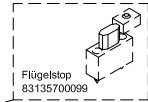
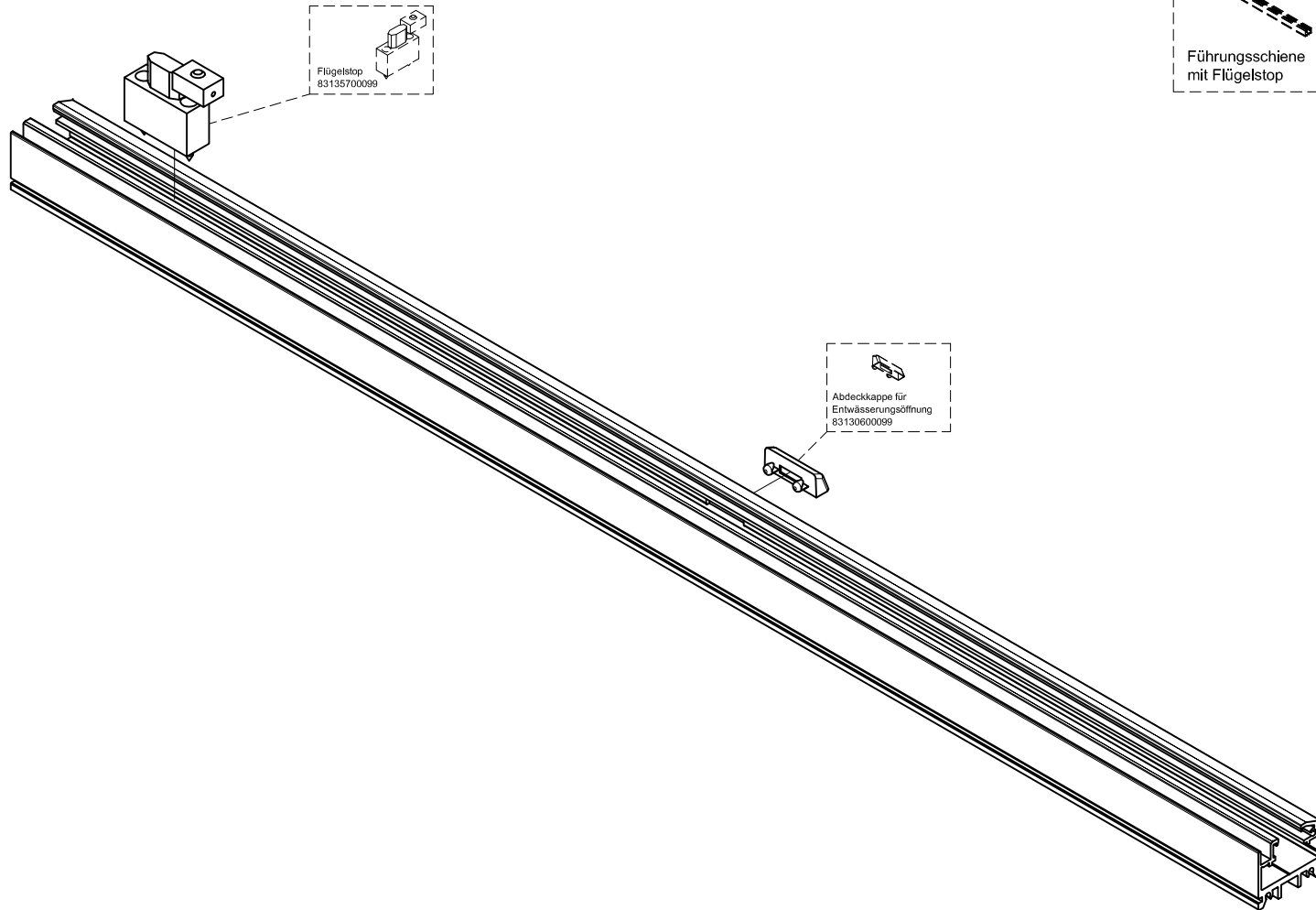
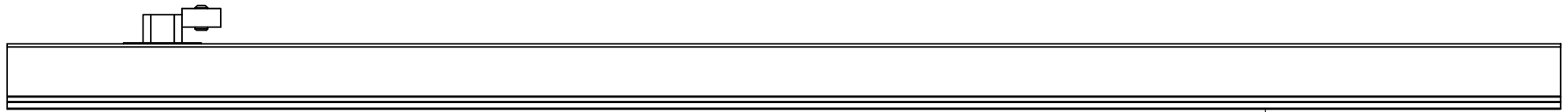

Flügelstop
83135700099



Abdeckkappe für
Entwässerungsöffnung
83130600099

Führungsschiene mit Flügelstop	Oberflächen
	150 = LM silber EV 1
	350 = Verkehrsweiss
	398 = Sonderfarbe Hochwetterfest
	399 = Sonderfarbe SF

BSW-G: Klemmprofil für Schiebeflügel und Festteil

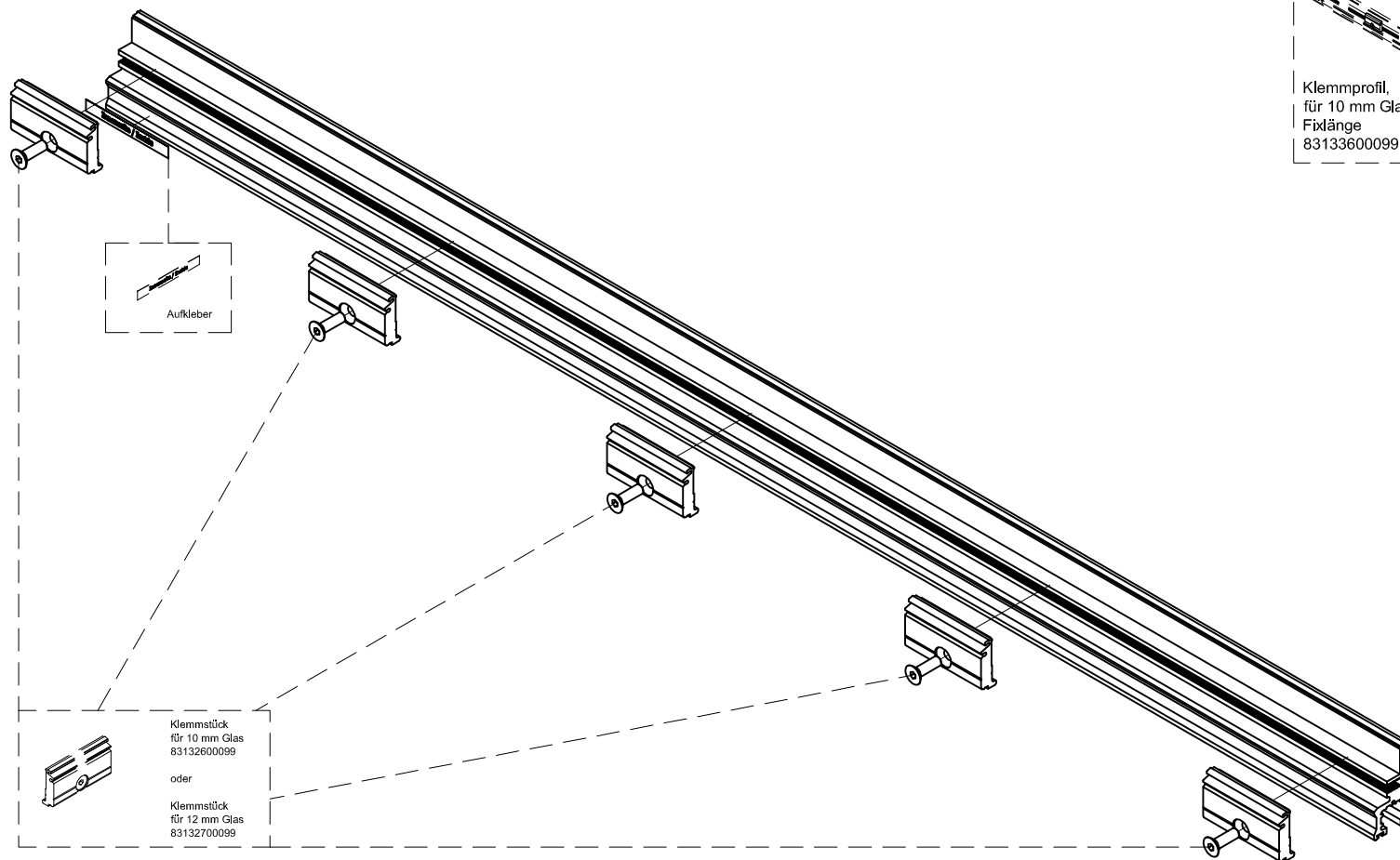
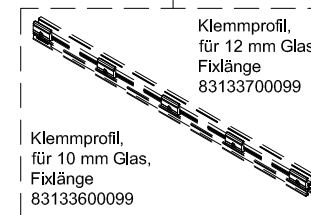
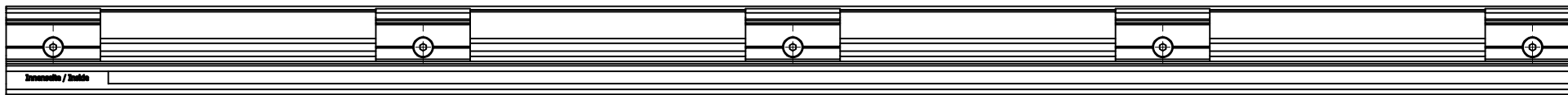

1:1

01.2023 / 16654

31-016

BSW-G: Klemmprofil für Drehendflügel

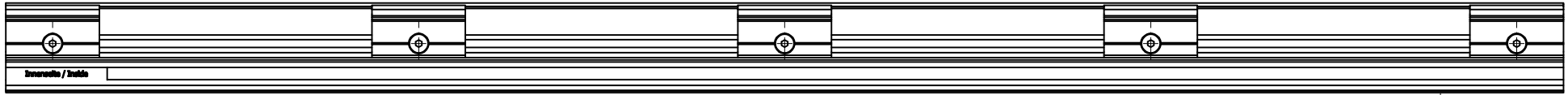

Dieses Dokument ist urheberrechtlich geschützt. Die Inhalte sind Eigentum der DORMA-Glas GmbH. Alle Rechte bleiben vorbehalten.

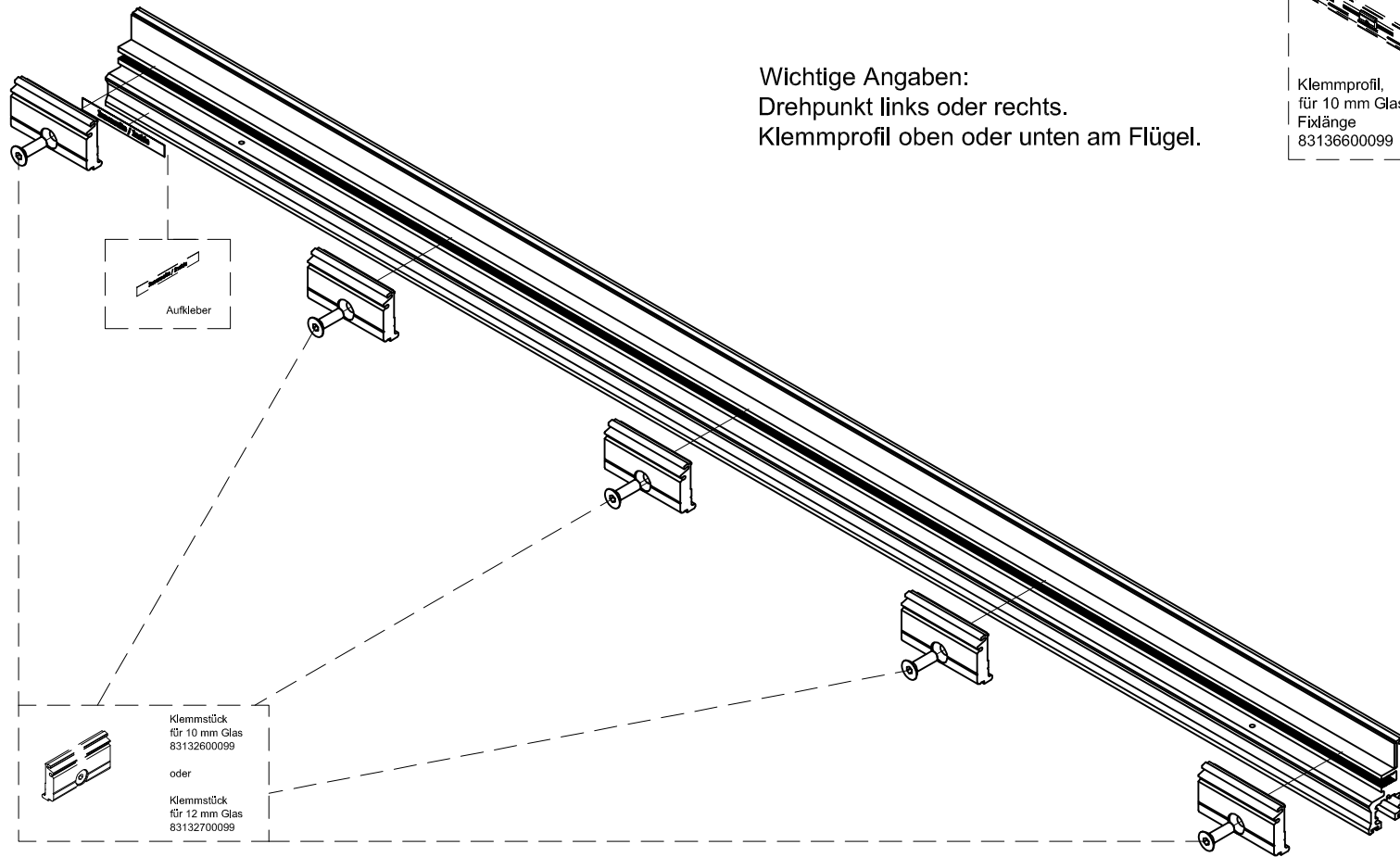

Wichtige Angaben:
Drehpunkt links oder rechts.
Klemmprofil oben oder unten am Flügel.

1:1

04.2023 / 016654

31-017

BSW-G Wetterschutzwinkel

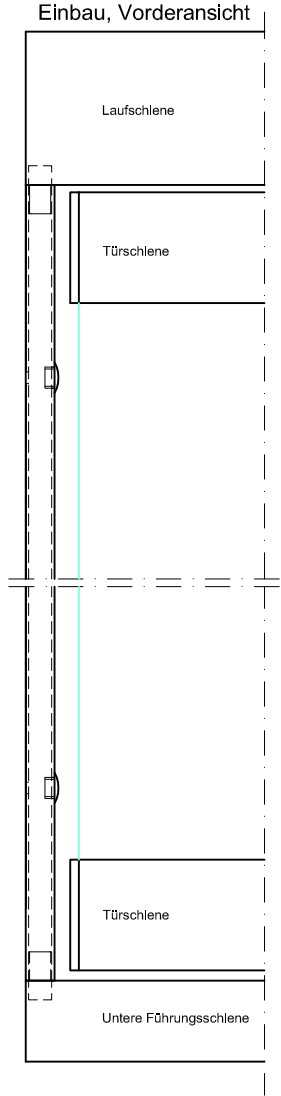
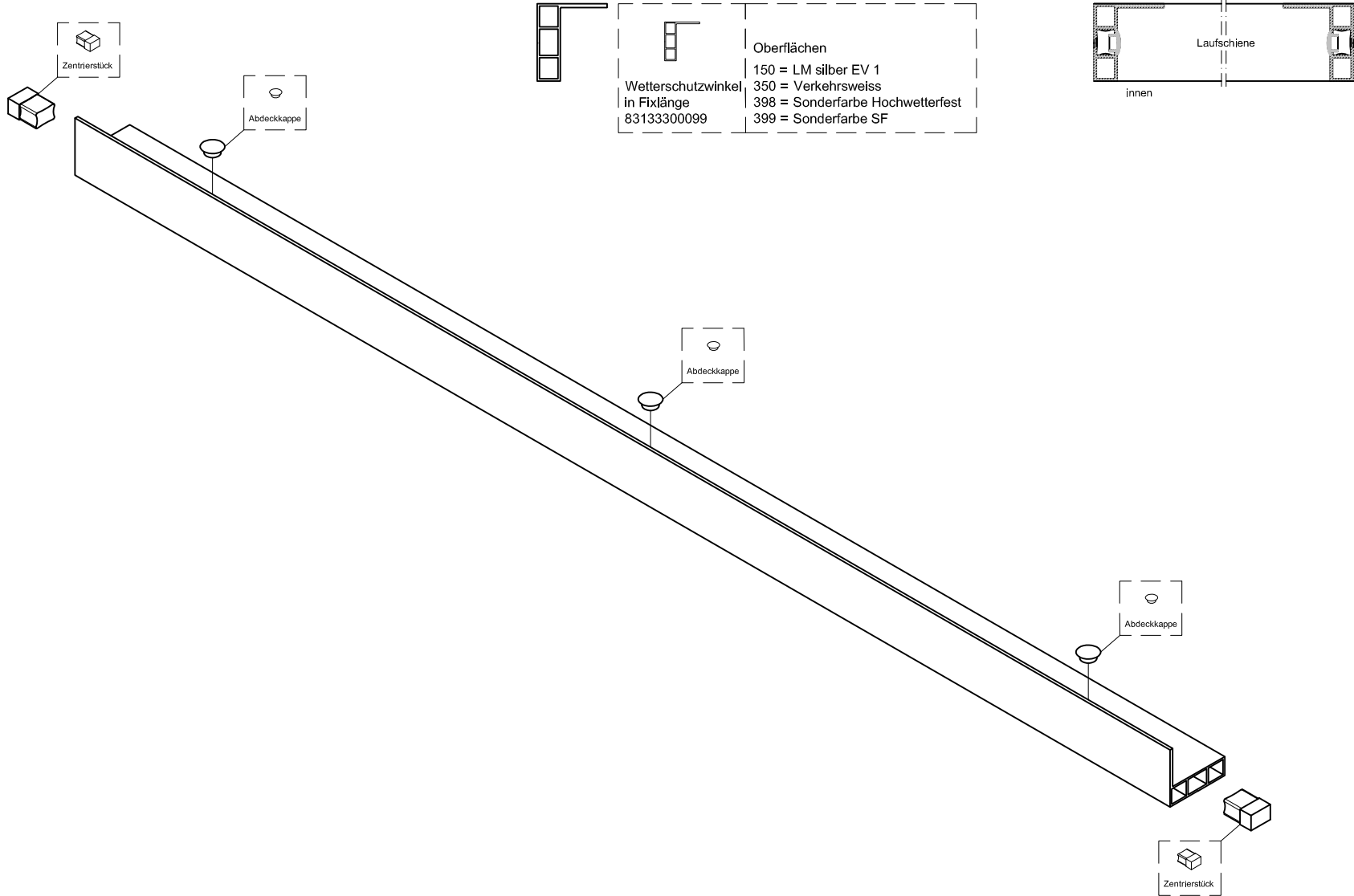

1:1

03.2023 / 016654

31-018

Dieses Dokument ist urheberrechtlich geschützt. Die Inhalte sind Eigentum der DORMA-Glas GmbH. Alle Rechte bleiben vorbehalten.

BSW-G Zubehör für Profile

Laufschiene

<p>Laufschiene mit Parkbereich 83132100099</p>	<p>Oberes Drehlager 83135100099</p>	<p>Parkmodul 83130700099</p>	<p>Führung 83130800099</p>	<p>Führungsleiste 83132000099</p>	<p>Ausfahrt, rechts 83131000099</p>	<p>oder</p> <p>Ausfahrt, links 83130900099</p>
<p>Laufschiene, 90°-Ecke</p>	<p>Schienen-Verbinder für Abwinkelungen 0-90° 83135900099</p>	<p>Umlenkstück für Laufschiene 90°-Ecke 83131900099</p>				

Wetterschutzwinkel

<p>Wetterschutzwinkel in Fixlänge 83133300099</p>	<p>Zentrierstück</p>	<p>Abdeckkappe</p>
---	----------------------	--------------------

Führungsschiene



<p>Führungsschiene mit Parkbereich 83132200099</p>	<p>Parkkassette unten, Typ 1 83130400099</p>	<p>Parkkassette unten, Typ 2 83130500099</p>	<p>Abdeckkappe für Entwässerungsöffnung 83130600099</p>
<p>Führungsschiene 90°-Ecke</p>	<p>Schienen-Verbinder für Abwinkelungen 0-90° 83135900099</p>	<p>Umlenkstück für Führungsschiene 90°-Ecke 83131800099</p>	<p>Abdeckkappe für Entwässerungsöffnung 83130600099</p>
<p>Führungsschiene mit Flügelstop</p>	<p>Flügelstop 83135700099</p>	<p>Abdeckkappe für Entwässerungsöffnung 83130600099</p>	

Klemmprofil (Türschiene)

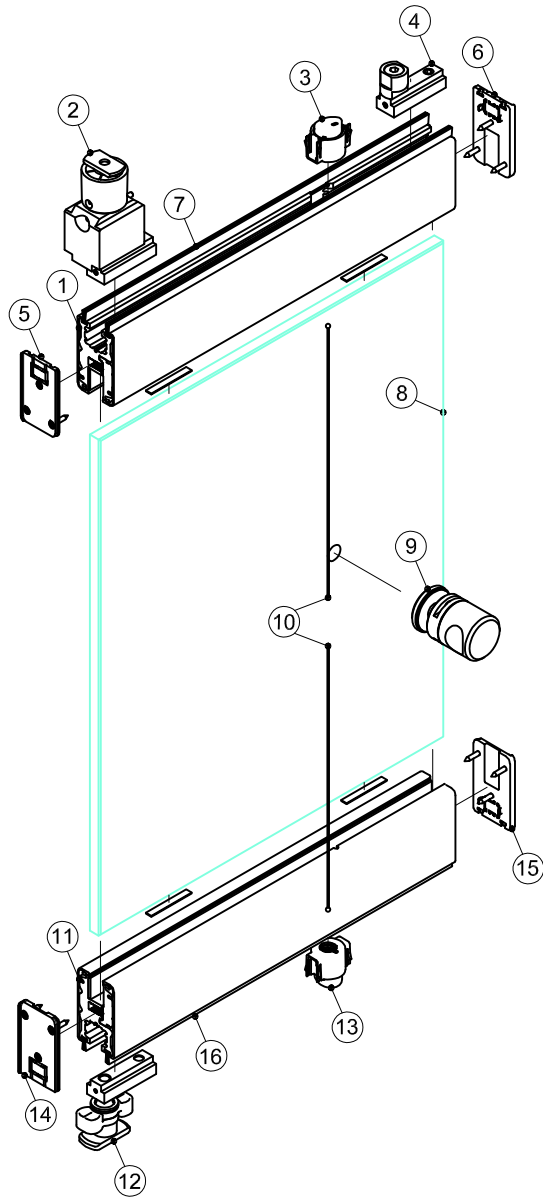

<p>Klemmprofil, für 12 mm Glas, Fixlänge 83133700099</p>	<p>Klemmprofil, für 10 mm Glas, Fixlänge</p>	<p>A = Klemmprofil für Schiebeflügel und Festteil B = Klemmprofil für Drehendflügel</p>
<p>Klemmprofil, für 10 mm Glas, Fixlänge 83133600099</p> <p>A</p>	<p>oder</p> <p>Klemmprofil, für 10 mm Glas, Fixlänge</p> <p>B</p>	<p>Klemmstück für 10 mm Glas 83132600099</p> <p>oder</p> <p>Klemmstück für 12 mm Glas 83132700099</p>
		<p>Aufkleber</p>

BSW-G Drehendflügel, geklemmt



- ① Klemmprofil für 10 oder 12 mm Glas Drehendflügel, oben und pro Klemmprofil 2 Deckprofile für Drehendflügel
- ② Oberes Drehlager, 83135100099 
- ③ Verriegelungspin, innen öffnend, 83135300099 
- ④ Flügelanschlag, 83135200099 
- ⑤ Stirnabdeckung rechts, 83131500099 
- ⑥ Stirnabdeckung rechts, 83131500099 
- ⑦ Bürste in Fixlänge, 83135500099 

- ⑧ Türglas
- ⑨ Drehknauf einseitig, 83132300099 oder Drehknauf beidseitig, 83132400099 
- ⑩ Zugseil-Set für Drehknauf, 83135400099 

- ⑪ Klemmprofil für 10 oder 12 mm Glas Drehendflügel, unten und pro Klemmprofil 2 Deckprofile für Drehendflügel
- ⑫ Untere Führung, 83135000099 
- ⑬ Verriegelungspin, innen öffnend, 83135300099 
- ⑭ Stirnabdeckung links, 83131400099 
- ⑮ Stirnabdeckung links, 83131400099 
- ⑯ Bürste in Fixlänge, 83135500099 

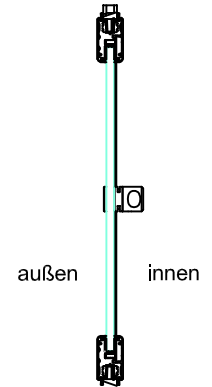
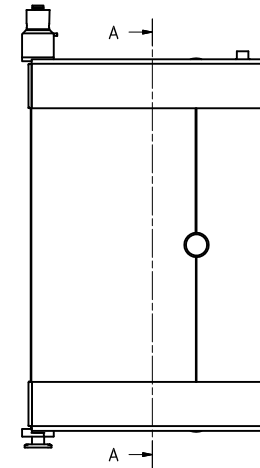

1:5

04.2023 / 016654

31-020

BSW-G Erster Schiebeflügel nach Drehendflügel, geklemmt

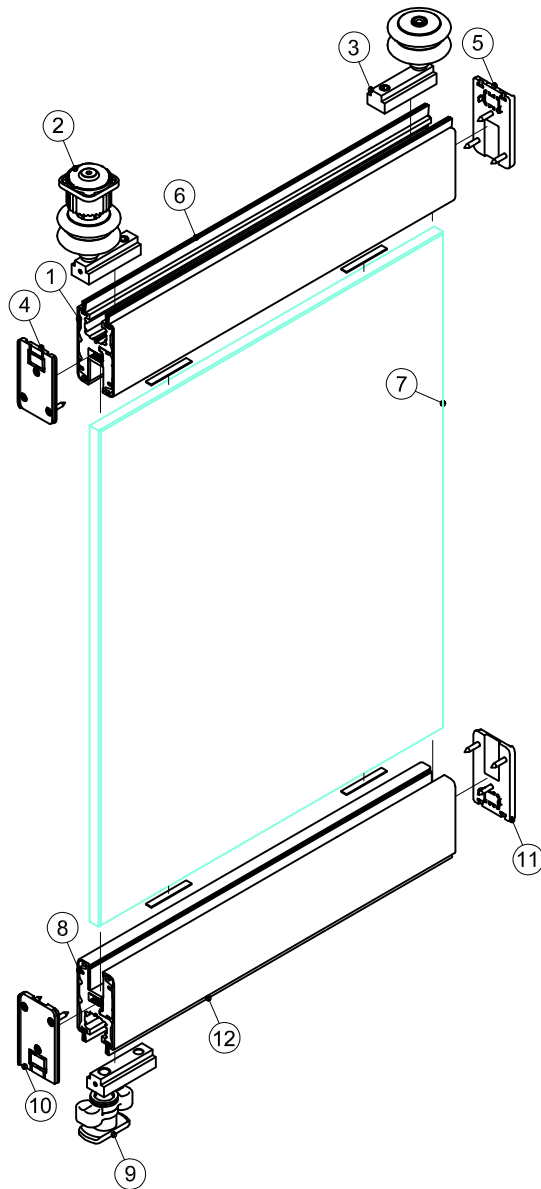

1:5

- ① Klemmprofil für 10 oder 12 mm Glas Schiebeflügel, oben und 2 Deckprofile für Schiebeflügel
- ② Drehpunkt-Rollenwagen, 83132800099
- ③ Ausschwenk-Rollenwagen 1, 83132900099 oder Ausschwenk-Rollenwagen 2, 83133000099
- ④ Stirnabdeckung rechts, 83131500099
- ⑤ Stirnabdeckung rechts, 83131500099
- ⑥ Bürste in Fixlänge, 83135500099

- ⑦ Schiebeflügelglas



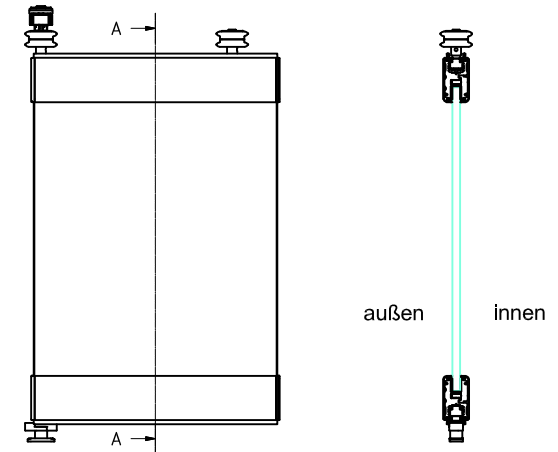

- ⑧ Klemmprofil für 10 oder 12 mm Glas Schiebeflügel, unten und 2 Deckprofile für Schiebeflügel
- ⑨ Untere Führung, 83135000099
- ⑩ Stirnabdeckung links, 83131400099
- ⑪ Stirnabdeckung links, 83131400099
- ⑫ Bürste in Fixlänge, 83135500099



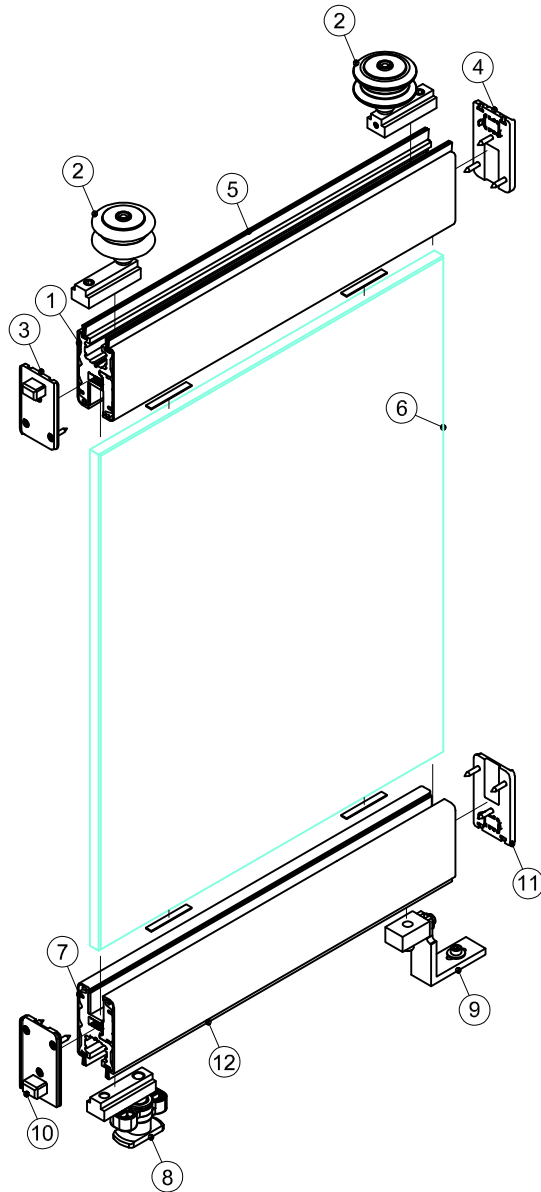



- Hinweis:**
Erster Schiebeflügel nach Drehendflügel:
- ④ Stirnabdeckung rechts, 83131500099
 - ⑤ Stirnabdeckung rechts, 83131500099
 - ⑩ Stirnabdeckung links, 83131400099
 - ⑪ Stirnabdeckung links, 83131400099
- Alle folgenden Schiebeflügel unterscheiden sich durch die Stirnabdeckungen: (Drehpunkt-Rollenwagen links)
- ④ Stirnabdeckung rechts, 83131700099
 - ⑤ Stirnabdeckung rechts, 83131500099
 - ⑩ Stirnabdeckung links, 83131600099
 - ⑪ Stirnabdeckung links, 83131400099
- (Drehpunkt-Rollenwagen rechts)
- ④ Stirnabdeckung links, 83131600099
 - ⑤ Stirnabdeckung links, 83131400099
 - ⑩ Stirnabdeckung rechts, 83131700099
 - ⑪ Stirnabdeckung rechts, 83131500099

BSW-G Festteil, geklemmt



- ① Klemmprofil für 10 oder 12 mm Glas, Typ Schiebeflügel, oben und 2 Deckprofile für Typ Schiebeflügel
- ② Ausschwenk-Rollenwagen 1, 83132900099 
- ③ Stirnabdeckung rechts, 83131700099 
- ④ Stirnabdeckung rechts, 83131500099 
- ⑤ Bürste in Fixlänge, 83135500099 

- ⑥ Schiebeflügelglas

- ⑦ Klemmprofil für 10 oder 12 mm Glas, Typ Schiebeflügel, unten und 2 Deckprofile für Typ Schiebeflügel
- ⑧ Untere Führung, 83135000099 
- ⑨ Festteilhalterung, unten, 83135600099 
- ⑩ Stirnabdeckung links, 83131600099 
- ⑪ Stirnabdeckung links, 83131400099 
- ⑫ Bürste in Fixlänge, 83135500099 

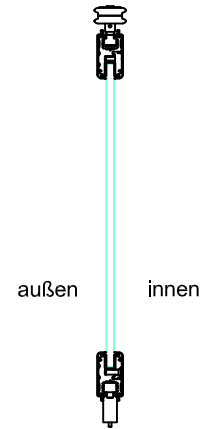
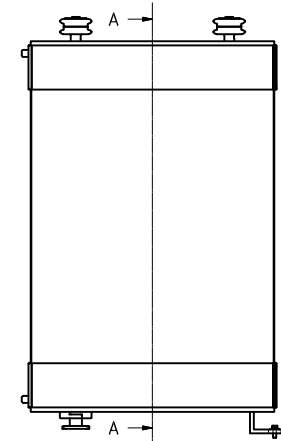

BSW-G Einzelteile

Dieses Dokument ist urheberrechtlich geschützt. Die Inhalte sind Eigentum der DORMA-Glas GmbH. Alle Rechte bleiben vorbehalten.

<p>Parkmodul 83130700099</p>	<p>Führung 83130800099</p>	<p>Umlenkstück für 90°-Ecke 83131900099</p>	<p>Führungsleiste 83132000099</p>	<p>Ausfahrt, links 83130900099</p>	<p>Ausfahrt, rechts 83131000099</p>			
<p>Schlenen-Verblinder für Abwinkelungen 0-90° 83135900099</p>	<p>Parkkassette Typ 1 83130400099</p>	<p>Parkkassette Typ 2 83130500099</p>	<p>Umlenkstück für 90°-Ecke 83131800099</p>	<p>Abdeckkappe für Entwässerungsöffnung 83130600099</p>	<p>Klemmstück für 10 mm Glas 83132600099 Klemmstück für 12 mm Glas 83132700099</p> <p>Bürste in Fixlänge 83135500099</p>			
<p>Oberes Drehlager 83135100099</p>	<p>Drehpunkt- Rollenwagen 83132800099</p>	<p>Flügelanschlag 83135200099</p>	<p>Untere Führung 83135000099</p>	<p>Stirnabdeckung, links 83131400099</p>	<p>Stirnabdeckung, rechts 83131500099</p>	<p>Zugsell-Set 83135400099</p>	<p>Verriegelungspin 83135300099</p>	<p>Aufkleber</p>
<p>Ausschwenk-Rollenwagen 1 83132900099</p>	<p>Ausschwenk-Rollenwagen 2 83133000099</p>	<p>Feststellhalterung, unten 83135600099</p>	<p>Flügelstop 83135700099</p>	<p>Stirnabdeckung, links 83131600099</p>	<p>Stirnabdeckung, rechts 83131700099</p>	<p>Drehknopf einseitig 83132300099</p>	<p>Drehknopf beidseitig 83132400099</p>	

1:2

03.2023 / 016654

31-030

BSW-G Vorlage für manuelles Zeichnen

Dieses Dokument ist urheberrechtlich geschützt. Die Inhalte sind Eigentum der DORMA-Glas GmbH. Alle Rechte bleiben vorbehalten.

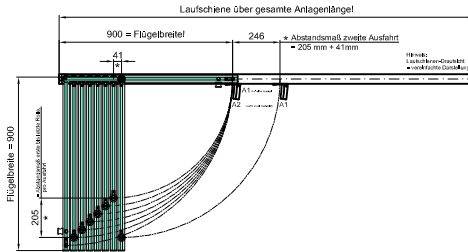

DEF	=	Drehflügel
SF	=	Schiebeflügel
FT	=	Feststell
A1	=	Ausfahrt 1
A2	=	Ausfahrt 2
DP	=	Drehpunkt
P	=	Drehpunkt-Rollenwagen
R1	=	Ausschwenk-Rollenwagen 1
R2	=	Ausschwenk-Rollenwagen 2

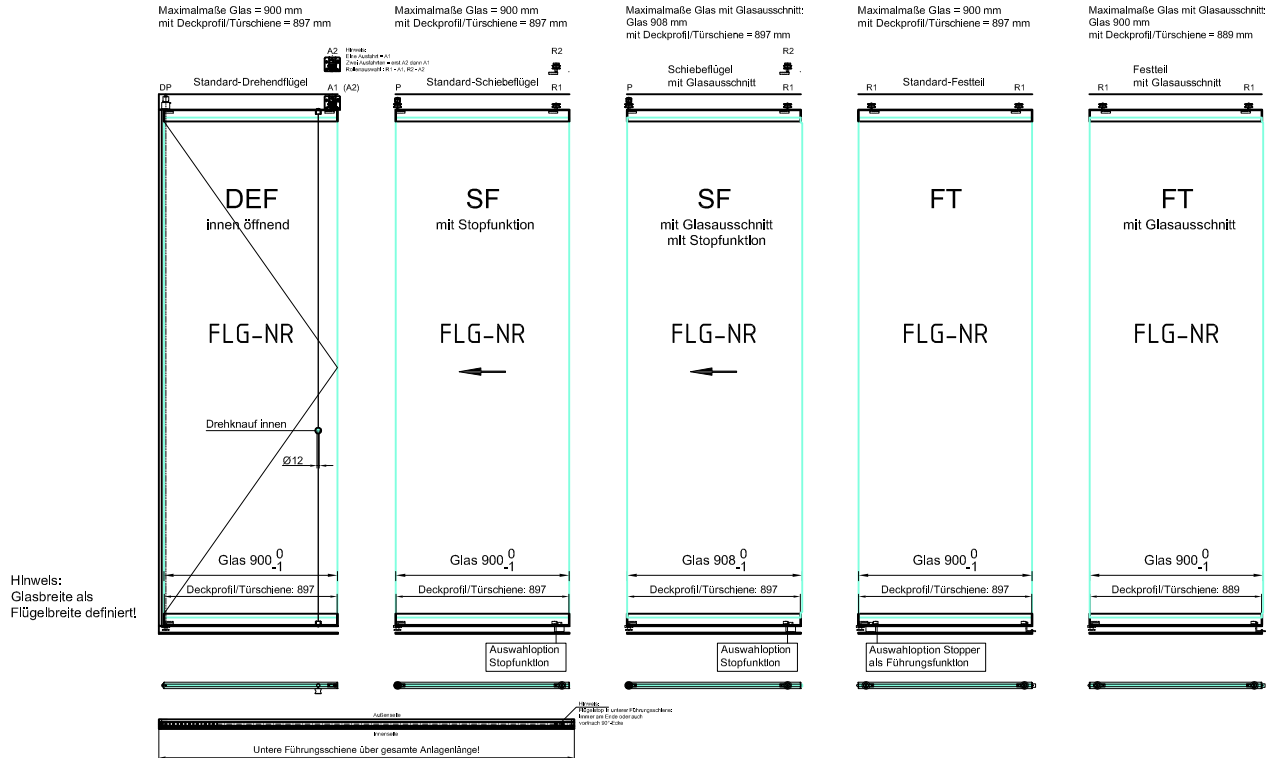

Hinweis:
Glasbreite als
Flügelbreite definiert!

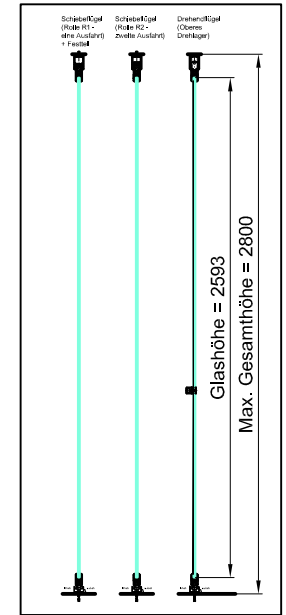

1:10

03.2023 / 016654

31-031